



**POLYSTO**  
strong in hygienic construction



# Tested to the max

Siūlome patikimiausią sprendimą jūsų švarios ir higieniškos patalpos projektui!

[www.polysto.com](http://www.polysto.com)



Reljefinis ←

Lygus blizgus  
arba matinis ←

## FRP sienos ir lubos

Stiklo pluoštu armuotas poliesteris (FRP) - tai kompozitinė medžiaga, sudaryta iš polimero, kuris dėl papildomo tvirtumo yra armuotas stiklo pluoštu. FRP naudojamas konstrukcijoms, kurioms reikia papildomo atsparumo, kad būtų išvengta deformacijos ir korozijos. Mūsų sienos ir lubos iš FRP pasižymi **unikaliomis savybėmis** tiek renovacijos, tiek naujos statybos projektams.



Saugu maistui



Atsparūs cheminėms medžiagoms



Bakteriostatinis



Atsparus vandeniui



Stiprus



Greitai ir lengvai montuojamas



Nerūdijantis



Valymas aukštu slėgiu

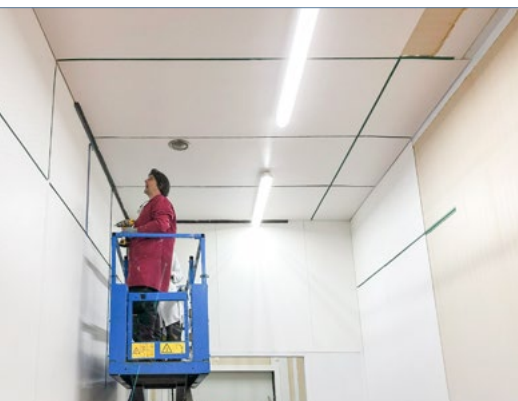

Reljefiniai FRP lakštai, skirti sienų ir lubų renovacijai.

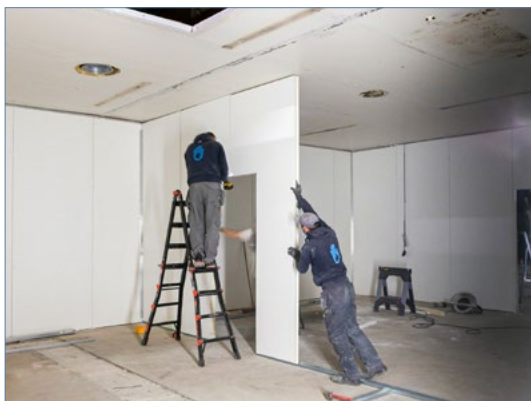

Lygiu paviršiumi HygiWall dėžė dėžėje konstrukcija.



Reljefinių FRP sienų valymas putomis.



FRP lakštai

Poliesterio lakštas higieniškai ir ilgaamžei sienų ir lubų apsaugai.



RenoPanel

Lengva polipropileno pagrindu pagaminta FRP plokštė su jungiamuoju omega profiliu, skirta luboms.



RenoCem

Labai tvirta pluoštinio cemento pagrindu pagaminta FRP plokštė, skirta greitai atnaujinti prastos būklės sienas arba montuoti naujas. Statyboje naudojant metalines smeiges.



InsuPanel

PIR izoliacinė vienpusė laminuota plokštė sienoms ir luboms.



HygiWall

1 arba 2 pusių laminuota FRP daugiasluoksnė plokštė (PIR atskiriumi). Sienoms, luboms ir konstrukcijoms "dėžė dėžėje".

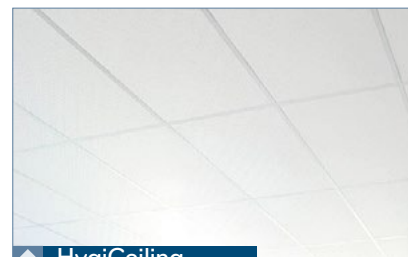

HygiCeiling

Higieniškos ir plaunamos FRP lubų plokštės pakabinamoms luboms.

Mūsų standartinius sprendimus galima įsigyti iš sandėlio arba pagal pageidavimą pritaikyti jūsų projektui.

# Higieniniai bordiūrai ir grindjuostės

Higieniškos ir švarios zonos maisto, farmacijos, gyvybės mokslų srityse ir sveikatos priežiūros sektoriuose, kai reikia specifinio interjero dizaino, kad būtų sumažinta užteršimo, pavyzdžiui, listerijomis ir salmonelėmis, riziką. Belgijoje gaminama "PolySto", **Europos rinkos lyderė** higieninė apsauga nuo smūgių atitinka šį reikalavimą. Mūsų surenkamieji "CleanRock" bordiūrai ir išgaubtos grindjuostės siūlo maksimalią apsaugą dėl savo **higieniškos konstrukcijos** ir **didelio atsparumo mechaniniam poveikiui**.

# CleanRock

**CleanRock** yra **patentuota pagrindinė** medžiaga, naudojama PolySto borteliams. Jos sudėtis buvo sukurta remiantis daugiau nei 30 metų patirtimi, maisto pramonės srityje. Surenkamieji "**CleanRock**" borteliai sudaryti iš poliesterio dervų, kvarco granulių ir priedų. Unikalus sudėtis leidžia išvengti užteršimo salmonelėmis ir listerijomis. **CleanRock** idealiai tinka saugiai maisto aplinkai, kuri turi atitikti RVASVT, ES, USDA, GFSI (Pasaulinės maisto saugos standartų iniciatyvos), BRC ir kitus maisto saugos standartus.

Kitos **unikalios savybės**:



Saugu maistui



Atsparus cheminėms medžiagoms



Atsparus vandeniui



Stiprus



Greitai ir lengvai montuojami



Optimali kaina



Remontuojamas



Surenkama sistema

3 tipų paviršiai:

Natural



Patvarus "CleanRock" bordiūras su lygiu paviršiumi

Sanicoat



Ypatingos priežiūros "CleanRock" bortelis su itin lygia gelio danga

Stainless steel



1,2 mm 1.4306 horizontalus šlifuotas nerūdijantis plienas su betono šerdimi



Smūgio klasės:



1

Be smūgio



2

Grindjuostės storis 33 mm - Rankiniai vežimėliai iki 200 kg



3

Bordiūro storis 60 mm Padėklų vežimėliai iki 900 kg



4

Bordiūro storis 100 mm Elektriniai padėklų vežimėliai iki 1 500 kg



5

Bordiūro storis 100 mm. Varikliu varomi padėklų krautuvai iki 4 000 kg. Didžiausias greitis 5 km/val. Bordiūrus reikia įtvirtinti/ankuruoti.

5 versijos:

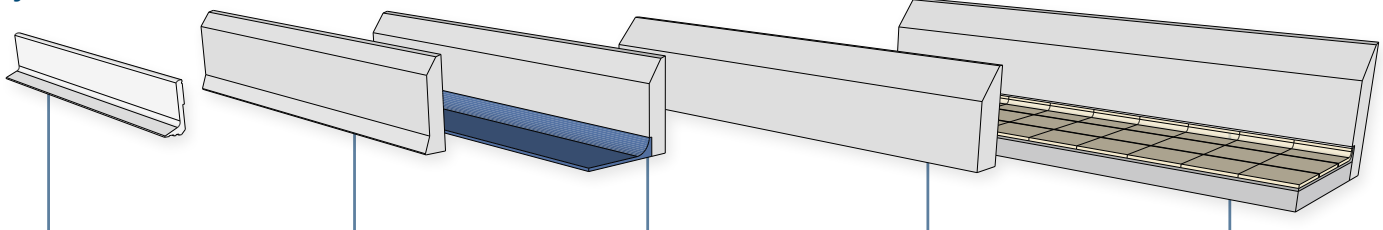

Pilnavidurės PVC grindjuostės

- Poliruoto betono grindys
- Skystos grindys
- Liejamos dervos grindys
- Grindys su glaistyta paviršiumi
- Plytelių grindys

F tipo (pėdos)

- Poliruoto betono grindys
- Skystos grindys
- Liejamos dervos grindys
- Grindys, išklotos trinkelėmis
- Plytelių grindys

RB tipo (su nuožula)

- Liejamosios dervos grindys
- Lėkščiuotos grindys
- Vinilinės ir skystos grindys

R tipo (tiesios)

- Šaldikliai ir mažai priežiūros reikalaujančios patalpos logistikos zonos
- Poliruoto betono grindys
- Skystos grindys
- Liejamos dervos ir užlėkščiuotos grindys

RBT tipo (Rebate plytelės)

- Skirtas plytelių dangos grindims
- Tinka glaistytoms grindims

Higieniško dizaino ir statybinių medžiagų ekspertai turintys daugiau kaip 30 metų patirtį, daugiau kaip 99 skirtingose šalyse.

## Ekstremalus poveikis

Priekinėje bortelio pusėje įrengta polietileno juosta yra puiki apsauga nuo stipraus smūgio tose vietose, kuriose **vyksta intensyvus vidaus** eismas ir nuolatiniai smūgiai. Ypač "Euronorm" šiukšliadėžėms su aštriais kraštais.



## Polietileniniai sienelių apsauginės juostos

**Didelio tankio PE500** sienų apsauginės juostos, idealiai tinkančios sienoms apsaugoti. Skirtingo aukščio sienoms. Galima rinktis įvairių dydžių ir spalvų.

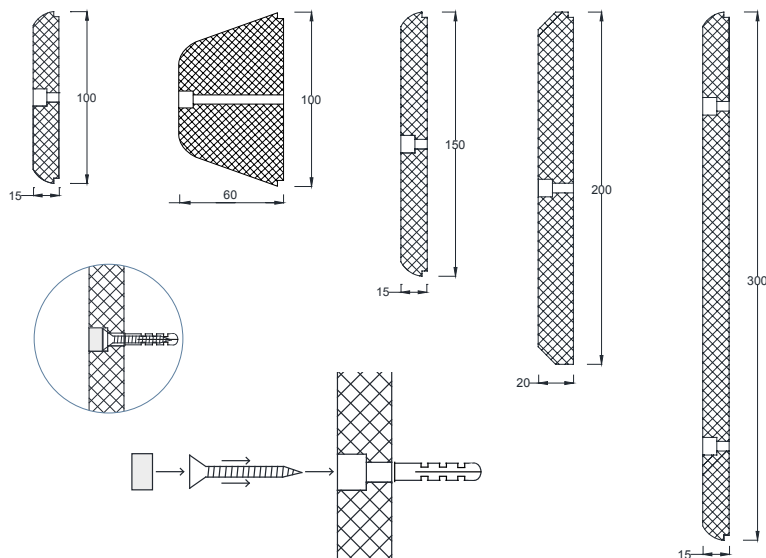

## Nerūdijančio plieno stulpeliai ir užtvapai

**Smūgio klasės:**



2

Ø 60 mm - rankiniai vežimėliai iki 200 kg



3

Ø 89 ir 104 mm - padėklų vežimėliai iki 900 kg



4

Ø 154 mm - elektriniai padėklų vežimėliai iki 1500 kg



5

Ø 204 mm - variklio varomi padėklų krautuvai iki 4000 kg. Didžiausias greitis 5 km/h

PILNAVIDURIS SU BETONO UŽPILDU

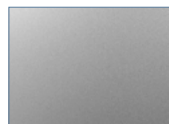
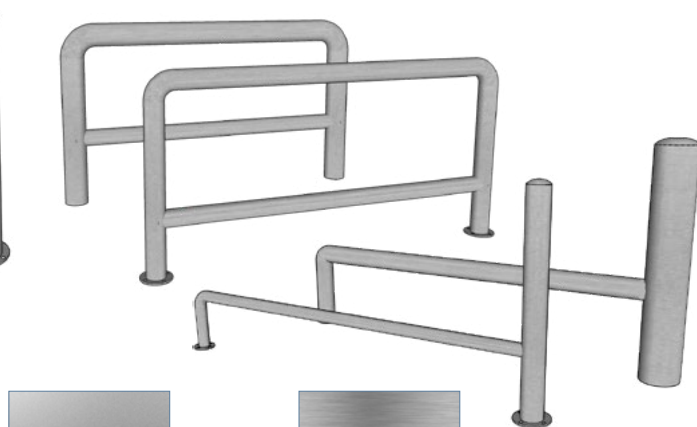

Standartinis stiklo šratais apdorotas paviršius, užtikrinantis geriausią higieninę apdailą

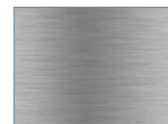

Pasirinktinais šlifuotas K320



## Klijai ir sandarikliai

### PolySto HygiSeal 3.1:

- 1 komponento MS-polimeras
- Be izocianatų
- Atsparus natūraliam pelėsiui
- Stipriai sumažina bakterinės taršos riziką
- Atsparus valymui aukštu slėgiu
- Atsparus cheminėms medžiagoms



### 'PolySto Hard Fix' klijai:

- Be izocianatų
- Didelio lipnumo
- MS hibridiniai klijai



### PolySto maistinis silikonas:

- Neutralus silikonas
- Su papildomo spektro fungicidais



**HygiSeal 3.1** yra naujas produktas, skirtas cheminėms medžiagoms sandūrų/siūlių suvirinimui 1 komponento hibridinis hermetikas.

HygiSeal jungtys tarp PolySto komponentų ir sujungimo su grindimis bei sienomis užtikrina patvarią, vientisą ir grybelį atstumiančią jungtį, atsparią intensyviai valymui aukštu slėgiu.

Dėl kieto ir lygaus **"HygiSeal"** siūlių paviršiaus, bakterijų sukibimas su pagrindu yra mažesnis, palyginti su klasikiais maisto produktams saugiais silikonais.



## Išplėstas gaminių asortimentas



◆ HygiCrystal

Pagal užsakymą pagaminti higieniniai klipsiniai ir įleidžiamieji langai.



◆ HygiLight

Higieniniai LED šviestuvai (nuo IP20 iki IP66), skirti bendram naudojimui ir švarioms patalpoms.

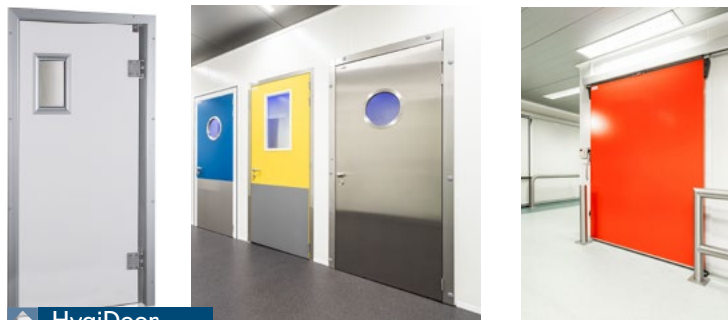

◆ HygiDoor

Pagal užsakymą gaminamos higieniškos FRP durys (higieninės durys, šaldymo kameros ir varstomosios durys) arba standartinės cinkuotos durys ir rėmai.



"PolySto Group BV" visada ieško atsidavusių partnerių ir montavimo įmonių visame pasaulyje.

Norintiems gauti **"Master Installer"** etiketę, siūlome specialius mokymus mūsų akademijoje.

Susisiekite su mumis ir gaukite daugiau informacijos.

## Kur esame aktyvūs?

- › Chemikalai
- › Daržovės ir vaisiai
- › Elektronika
- › Farmacijos
- › Gėrimai
- › Inkubatoriai
- › Kepykla

- › Konditerija
- › Kosmetika
- › Ligoninės
- › Maisto produktų logistika
- › Maitinimas
- › Mažmeninė prekyba maisto
- › Mėsos perdirbimas

- › Paruošti patiekalai
- › Paukštienos perdirbimas
- › Pieno produktai
- › Šaldikliai
- › Skerdyklos
- › Virtuvės ir viešojo maitinimo įstaigos
- › Žuvies perdirbimas

ir dar daugiau

**POLYSTO GROUP BV**  
Maesbossen 3  
9160 Lokeren  
Belgium

Tel: +32 (0) 9 33 77 66 0  
info@polysto.com  
www.polysto.com

BTW BE 0895.050.870  
RPR Sint-niklaas  
Bank BNP Paribas Fortis  
IBAN BE42 0015 4402 2354  
BIC GEBABEB