



POLYSTO
strong in hygienic construction



Tested to the max

Chúng tôi cung cấp giải pháp tốt nhất cho khu vực sản xuất đạt chuẩn vệ sinh của khách hàng.

www.polysto.com



Vân nổi ←

Trơn bóng hoặc mờ ←

FRP tường và trần

Fibreglass Reinforced Polyester (FRP) là một vật liệu tổng hợp có chứa nhựa polymer và sợi thủy tinh để tăng thêm độ bền. FRP được xây dựng để bảo vệ các cấu trúc cần đảm bảo chống hư hỏng và ăn mòn. Tường và trần FRP của chúng tôi có những đặc tính đặc biệt dành cho cả những dự án cải tạo lẫn xây mới.



An toàn thực phẩm



Kháng hoá chất



Ngừa vi khuẩn



Kháng nước



Chắc chắn



Thi công nhanh và dễ dàng



Chống ăn mòn



Làm sạch áp lực cao

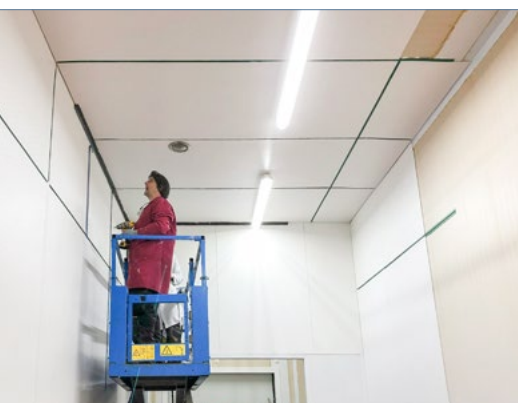

Tấm FRP vân nổi cho cải tạo tường và trần.

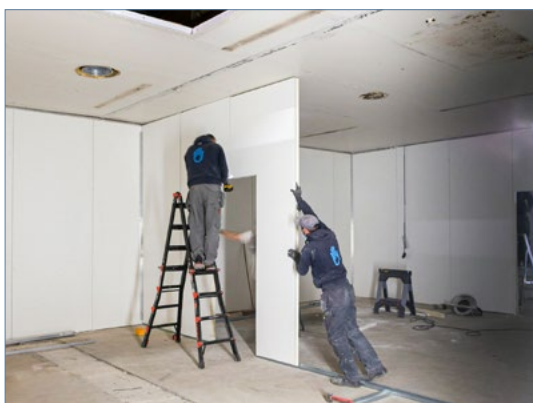

Tường HygiWall cho công trình cách âm.



Bọt làm sạch cho tường vân nổi FRP.



◆ Tấm FRP

Tấm nhựa polyester đảm bảo vệ sinh và độ bền cho tường và trần.



◆ RenoPanel

Tấm FRP trọng lượng nhẹ cấu tạo từ nhựa polypropylene với cấu trúc omega dành cho trần.



◆ RenoCem

Tấm FRP cấu tạo từ tấm xi măng sợi cứng cáp để cải tạo nhanh tường hư hỏng nặng hoặc dùng ở công trình xây mới với đinh tán kim loại.



◆ InsuPanel

Tấm cách nhiệt 1 mặt PIR cho tường và trần.

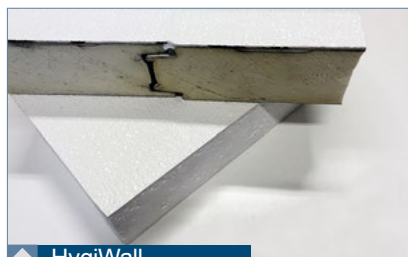

◆ HygiWall

Tấm cách nhiệt nhiều lớp 1 hoặc 2 mặt FRP (PIR để chia tường, trần, và công trình cách âm).

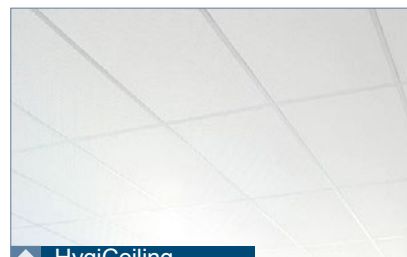

◆ HygiCeiling

Tấm FRP có thể vệ sinh và làm sạch dùng cho trần treo.

Chúng tôi cung cấp giải pháp theo mẫu có sẵn hoặc có thể điều chỉnh riêng phù hợp với dự án của khách hàng.

Ốp chân tường hợp vệ sinh

Những khu vực đòi hỏi vệ sinh cao trong thực phẩm, dược phẩm, nghiên cứu khoa học và chăm sóc sức khỏe cần thiết kế nội thất riêng để giảm nguy cơ nhiễm khuẩn như Listeria và salmonella.

PolySto, sản xuất tại Bỉ, đứng đầu tại Châu Âu trong thị trường cung cấp sản phẩm bảo vệ đảm bảo vệ sinh và chịu tác động đáp ứng được nhu cầu đó.

Ốp chân tường CleanRock và tấm ốp chân tường có phủ lớp hoàn thiện của chúng tôi cung cấp sự bảo vệ tối đa dựa vào thiết kế hợp vệ sinh và chống va đập cao kháng lại các tác động cơ học

CleanRock

CleanRock là vật liệu đã được cấp bằng sáng chế được sử dụng cho PolySto. Công thức được phát triển dựa vào 30 năm kinh nghiệm trong ngành chế biến thực phẩm.

Ốp chân tường CleanRock đúc sẵn tạo bởi hỗn hợp nhựa polyester, đá thạch anh, và các phụ gia khác. Công thức đặc chế để ngăn ngừa sự xâm nhập của Salmonella và Listeria.

CleanRock là lựa chọn lý tưởng cho môi trường vệ sinh an toàn thực phẩm để đạt chuẩn HACCP, EU, USDA, GFSI (Global Food Safety Standard Initiative), BRC và các chuẩn vệ sinh an toàn thực phẩm khác.

Các tính năng độc đáo khác:



An toàn thực phẩm



Kháng hoá chất



Kháng nước



Chắc chắn



Thi công nhanh và dễ dàng



Chi phí tốt nhất



Có thể sửa chữa



Hệ đúc sẵn - lắp đặt

3 loại bề mặt:

Tự nhiên



Tấm ốp CleanRock bền bỉ với bề mặt trơn.

Sanicoat



Tấm ốp CleanRock High-care có thêm lớp sơn gel mịn.

Thép không gỉ



1,2 mm 1.4306 thép không gỉ trải ngang với lõi bê tông.

Các độ tác động:



1

Không ảnh hưởng



2

Độ dày 33 mm xe đẩy bằng tay tới 200 kg



3

Độ dày 60 mm xe tải Pallet tới 900 kg



4

Độ dày 100 mm xe tải Pallet điện tới 1.500 kg



5

Độ dày 100 mm. xe nâng pallet tới 4.000 kg. Tốc độ tối đa 5 km/h. Tấm ốp được gia cố bu lông.

5 phiên bản:

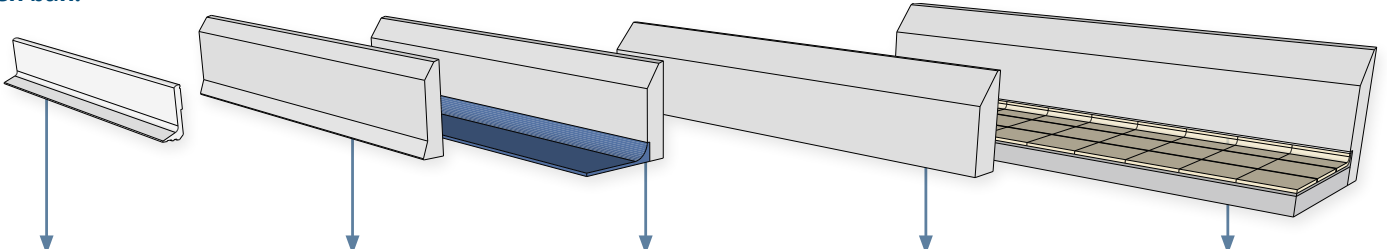

Chân tường PVC kèm lõi

- Sàn bê tông đánh bóng
- Sàn tầng cứng
- Sàn resin cán
- Sàn xoa mặt
- Sàn lát gạch

F-type (Foot)

- Sàn bê tông đánh bóng
- Sàn tầng cứng
- Sàn resin cán
- Sàn xoa mặt
- Sàn lát gạch

RB-type (Rebate)

- Sàn resin cán
- Sàn xoa mặt
- Sàn nhựa vinyl và tăng cứng

R-type (Straight)

- Tủ đông, ít đòi hỏi bảo dưỡng
- Khu vận chuyển
- Sàn bê tông đánh bóng
- Sàn tầng cứng
- Sàn resin cán và xoa

RBT-type (Rebate tile)

- Dành cho sàn lát gạch
- Phù hợp cho sàn vừa xoa

Chuyên gia vật liệu xây dựng và thiết kế hợp vệ sinh với hơn 30 năm kinh nghiệm tại 99 quốc gia.

Tác động mạnh

Một dải nhựa polyethylene lắp ở phía trước tấm ốp chống các tác động mạnh cho những khu vực có lượng lưu thông cao và bị tác động liên tục. Đặc biệt là những thùng Euronorm với các cạnh sắc.

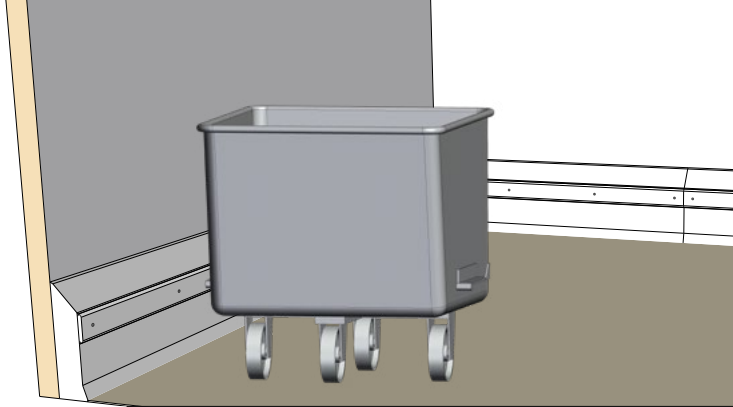

Gờ tường bằng Polyethylene

Gờ tường **PE500** mật độ cao, là lựa chọn lý tưởng để bảo vệ tường của bạn ở các độ cao khác nhau. Có sẵn nhiều màu sắc và kích cỡ.

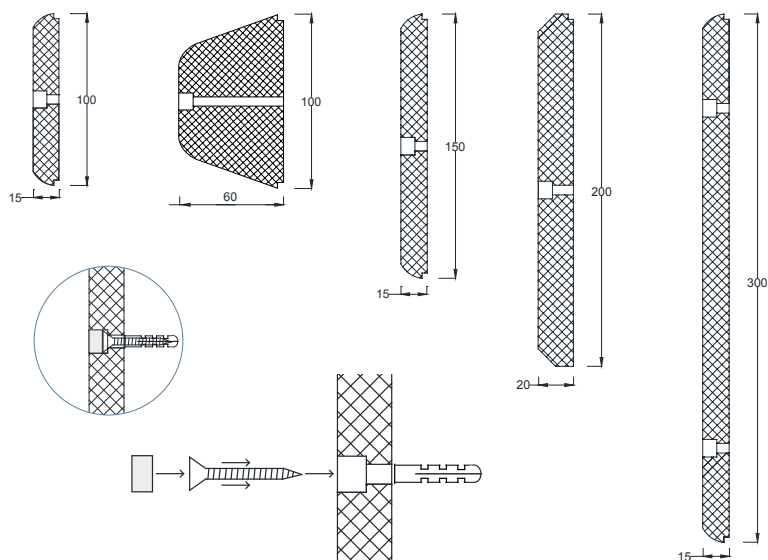

Tấm chắn và rào chắn bằng thép không gỉ

 Các độ tác động:



2
60mm – xe kéo tay
tới 200 kg



3
89 và 104 mm -
xe tải Pallet tới 900 kg



4
154mm – xe tải pallet
điện tới 1.500 kg



5
204mm – xe nâng tới
4.000 kg. Tốc độ tối đa
5 km/h

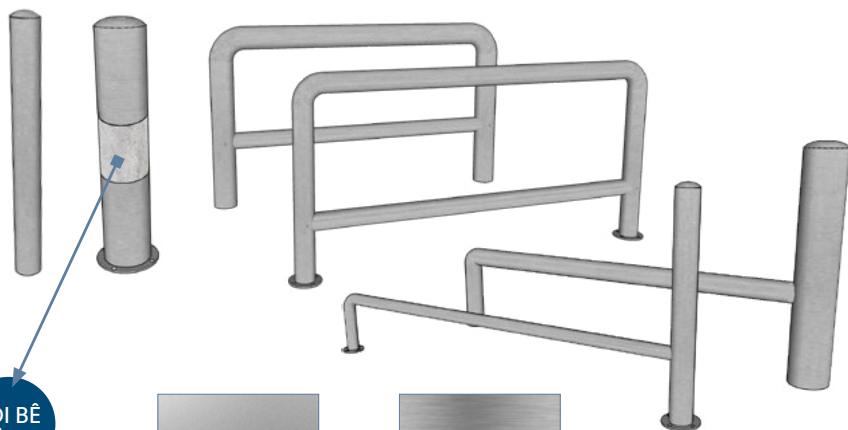

LỖ BÈ TÔNG

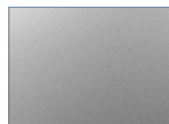

Bề mặt hạt thủy tinh
chuẩn dành cho bề
mặt hoàn thiện hợp
vệ sinh.

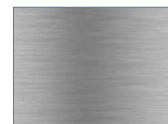

Optional Brushed
K320



Keo và chất bịt kín

PolySto HygiSeal 3.1:

- MS-Polymer 1 thành phần
- Không chứa Isocyanate
- Chống nấm mốc tự nhiên
- Giảm nguy cơ nhiễm khuẩn
- Chịu được làm sạch áp suất cao
- Kháng hoá chất



PolySto Hard Fix Glue:

- Không chứa Isocyanate
- Độ bám dính cao
- Keo MS-hybrid



PolySto Food safe silicone:

- Silicone trung tính
- Kháng nấm phổ rộng



HygiSeal 3.1 là sản phẩm mới cho hoá chất hàn mối nối có 1 thành phần (1-component) hybrid sealant.

Các mối nối HygiSeal giữ các thành phần PolySto với tường và sàn đảm bảo độ bền, liền mạch chống nấm mốc, và có khả năng chịu được làm sạch áp suất cao.

Nhờ vào bề mặt cứng và nhẵn của mối nối HygiSeal nên ít vi khuẩn bám vào hơn so với silicones an toàn thực phẩm thông thường.



Dòng sản phẩm mở rộng



◆ HygiCrystal

Thiết kế tùy chỉnh kẹp vệ sinh và cửa sổ xả.

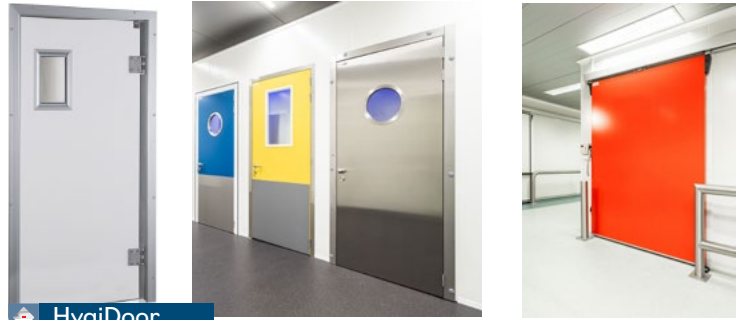

◆ HygiDoor

Thiết kế tùy chỉnh cửa vệ sinh FRP (cửa vệ sinh, phòng lạnh và cửa xoay) hoặc cửa và khung kẽm tiêu chuẩn.



◆ HygiLight

Thiết bị chiếu sáng hợp vệ sinh LED (từ IP20 đến IP66) sử dụng chung và phòng sạch.



PolySto Group BV luôn tìm kiếm đối tác chuyên môn và các công ty thi công trên toàn thế giới.

Để đạt được danh hiệu 'nhà lắp đặt hàng đầu' chúng tôi cung cấp các buổi đào tạo trong chương trình.

Liên hệ chúng tôi để nhận thêm thông tin.

Lĩnh vực hoạt động

- › Nhà máy làm bánh
- › Đồ uống
- › Dịch vụ ăn uống
- › Hoá chất
- › Bánh kẹo
- › Mỹ phẩm
- › Sản xuất bơ sữa

- › Điện tử
- › Chế biến cá
- › Vận chuyển thực phẩm
- › Bán lẻ thực phẩm và siêu thị
- › Đông lạnh
- › Trại giống
- › Bệnh viện

- › Nhà bếp và xuất ăn công nghiệp
- › Chế biến thịt
- › Dược phẩm
- › Chế biến gia cầm
- › Thức ăn làm sẵn
- › Lò mổ
- › Rau củ quả trái cây

Và thêm nhiều nữa

POLYSTO GROUP BV
Maesbossen 3
9160 Lokeren
Belgium

Tel: +32 (0) 9 33 77 66 0
info@polysto.com
www.polysto.com

BTW BE 0895.050.870
RPR Sint-niklaas
Bank BNP Paribas Fortis
IBAN BE42 0015 4402 2354
BIC GEBABEB