



POLYSTO
strong in hygienic construction



Tested to the max

Fornecemos as soluções mais resistentes, limpas e higiénicas para o seu projeto!

www.polysto.com



Relevo ←

Liso, com
brilho ou fosco ←

FRP paredes & tetos

FRP é um material composto que consiste em chapas de polímeros de poliéster reforçado com fibras de vidro para maior resistência. FRP é usado para construir estruturas que exigem resistência adicional para evitar deformação e corrosão. As nossas paredes e tetos de FRP oferecem **recursos únicos** para projetos de renovação ou novas construções.



Seguro para
alimentos



Resistência
química



Bacteriostático



Impermeável
à água



Resistente
a impactos



Rápido e fácil
de instalar



Não corrosivo



Lavável a
alta pressão

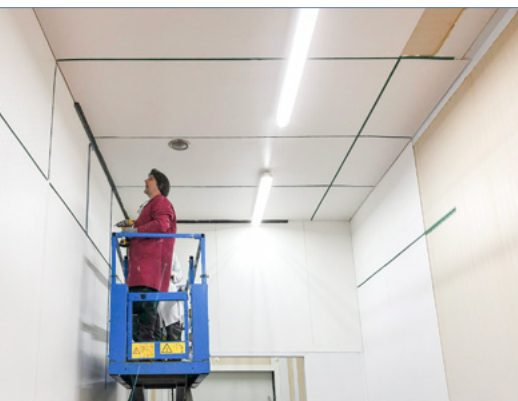

Placas FRP com relevo em **renovação** de paredes e teto.



Construção **modular** com HygiWall liso.

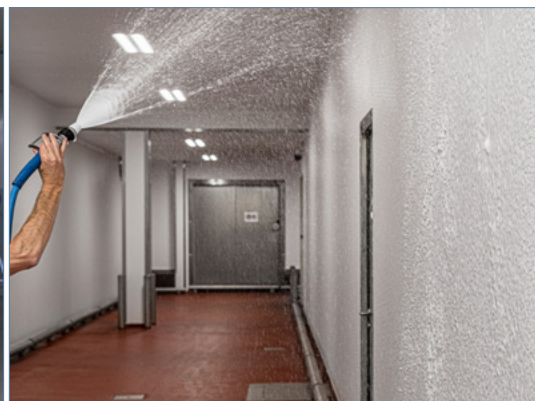

Limpeza com espuma em paredes FRP com relevo.



◆ Placa FRP

Placa FRP de poliéster e fibra de vidro, higiênica, resistente e durável na proteção de paredes e tetos.



◆ RenoCem

Painel FRP com base de fibrocimento muito resistente para renovações rápidas de paredes em mau estado ou para novos projetos.

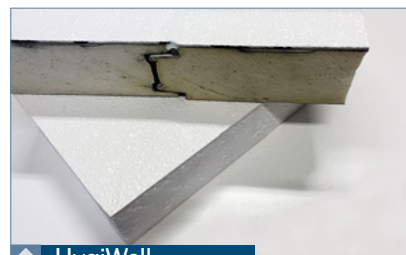

◆ HygiWall

Painel PIR laminado com FRP em 1 ou 2 lados para parede, tetos e construção modular.



◆ InsuPanel

Painel PIR de isolamento com uma face laminada em FRP para paredes ou tetos.



◆ RenoPanel

Placa FRP leve reforçada com placa de polipropileno, instalada com perfil omega para tetos.

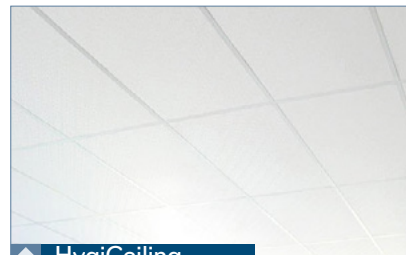

◆ HygiCeiling

Placas FRP higiênicas e laváveis para tetos falsos.

As nossas soluções standard estão disponíveis em stock, outros tamanhos podem ser encomendados.

Muretes e rodapés higiênicos

Indústrias de alimentos, farmacêutica ou setor da saúde necessitam de projetos específicas de extrema higiene para reduzir riscos de contaminações tais como listeria e salmonela. Polysto é um fabricante Belga de equipamentos de proteção resistente a impactos e com alto padrão de higiene, **Líder de mercado na Europa** que responde a esse tipo de requisito. Os nossos muretes e rodapés pré-fabricados em CleanRock oferecem a máxima proteção graças ao seu design higiênico e alta resistência mecânica ao impacto.

Outras **características únicas** são:



Seguro para alimentos



Resistência química



Impermeável à água



Resistente a impactos



Rápido e fácil de instalar



Excelente custo benefício



Reparável



Pré-fabricado

3 tipos de **superfície**:

Natural



Rodapé CleanRock durável com superfície lisa e cor natural

Sanicoat



Rodapé CleanRock com revestimento epóxi extra suave

Aço inox



Rodapé de betão revestido com chapa de 1,2 mm em Aço Inox escovado

5 **versões**:

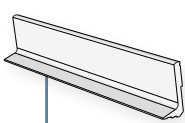

Rodapé PVC núcleo sólido

- ↳ Pisos de betão polido
- ↳ Pisos epóxi
- ↳ Pisos resina
- ↳ Pisos de cerâmica

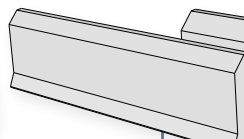

F-type (Meia cana)

- ↳ Pisos de betão polido
- ↳ Pisos epóxi
- ↳ Pisos resina
- ↳ Pisos de cerâmica

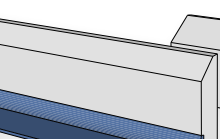

RB-type (Rebaixo)

- ↳ Pisos de resina
- ↳ Pisos vinílicos
- ↳ Pisos epóxi

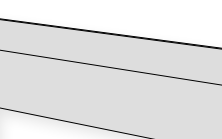

R-type (Reto)

- ↳ Câmaras frigoríficas e baixa manutenção
- ↳ Áreas logísticas
- ↳ Pisos de betão polido
- ↳ Pisos de resina

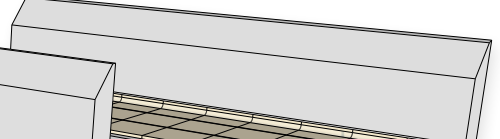

RBT-type (Cerâmica)

- ↳ Projetado para pisos de cerâmica
- ↳ Adequado para pisos de betão polido



Classes de impacto:



1 Sem impacto



2 Espessura rodapé 33mm Trolleys manuais até 200kg



3 Espessura rodapé 60mm Porta-Paletes até 900kg



4 Espessura rodapé 100mm Porta-Paletes Elétricos até 1.500kg



5 Espessura rodapé 100mm. Trans paletes motorizados até 4.000kg. Velocidade até 5 km/h. É aplicada ancoragem ao piso.

Especialistas em design higienico e materiais de construção á mais de 30 anos, presentes em mais de 99 países.

Extremo impacto

Uma barra de polietileno instalada na parte frontal do rodapé é a proteção perfeita contra **impactos pesados** para áreas com alto tráfego interno e impactos constantes. Em particular caixas Euronorm com arestas vivas.

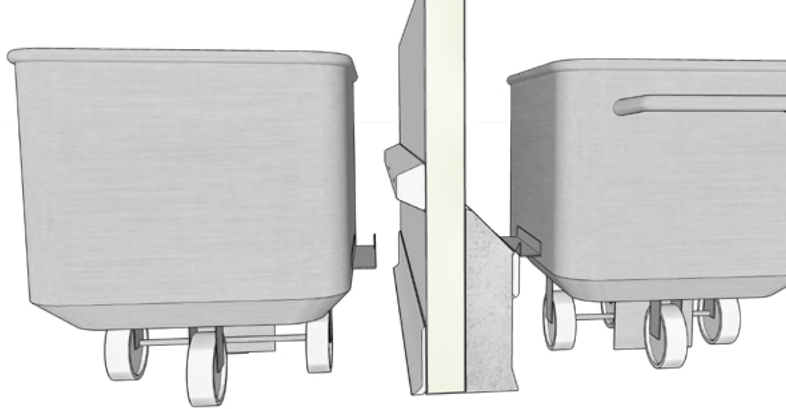

Barra wall ledges

Barras **PE500 de Alta densidade**, ideais para proteger paredes em diferentes alturas. Disponível em vários tamanhos e cores.

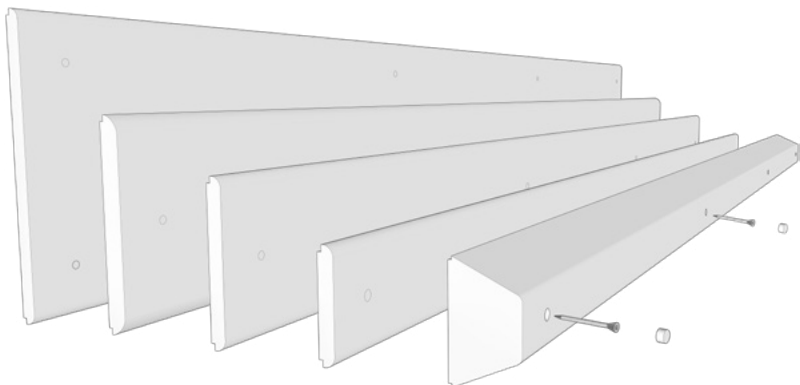

Bollards & Barreiras em Aço Inox

Classes de impacto:

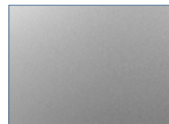

Superfície jateada com esferas de vidro para melhor acabamento



Opcionalmente Escovado K320

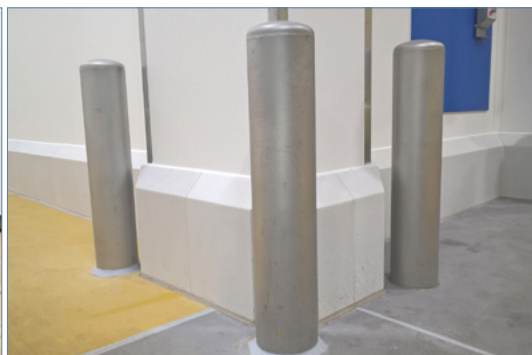

Cola e selantes

PolySto HygiSeal 3.1:

- Poimero MS de 1 componente
- Livre de isocianato
- Resistente ao bolor e mofo
- Redução de risco de contaminação bacteriana
- Resistente a lavagens de alta pressão
- Resistente a produtos químicos



PolySto Hard Fix Glue:

- Livre de isocianato
- Alta aderência
- Cola em polímero MS híbrido



PolySto Food safe silicone:

- Silicone neutro
- Fungicida de amplo espectro



HygiSeal 3.1 é a nossa mais recente inovação no

campo da soldadura química, especificamente concebida para juntas que utilizam um selante híbrido monocomponente.

As juntas HygiSeal criam uma **conexão perfeita**, duradoura e **repelente de fungos** entre os componentes PolySto, bem como entre pisos e paredes.

Projetado para suportar os desafios de **alta pressão limpeza**, essas juntas mantêm sua **durabilidade** mesmo quando expostas aos processos de limpeza mais exigentes.

A composição exclusiva do HygiSeal 3.1 fornece uma superfície dura e lisa, o que **reduz significativamente a adesão bacteriana** em comparação com os silicões tradicionais seguros para alimentos. HygiSeal é a solução perfeita para indústrias que exigem higiene rigorosa padrões.



Gama extensa de produtos



HygiCrystal

Janela higiênica de encaixe feita por medida.

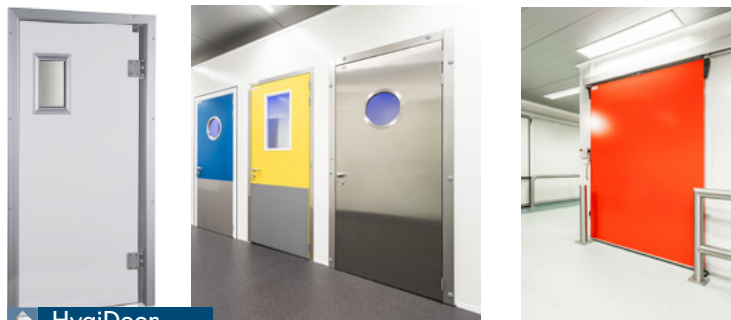

HygiDoor

Portas fabricadas por medida revestidas com FRP higiênico (portas higiênicas, portas deslizantes e portas de batente) ou portas standard com marco galvanizado.



HygiLight

Luminárias LED higiênicas (de IP20 a IP66) para uso geral e salas limpas.

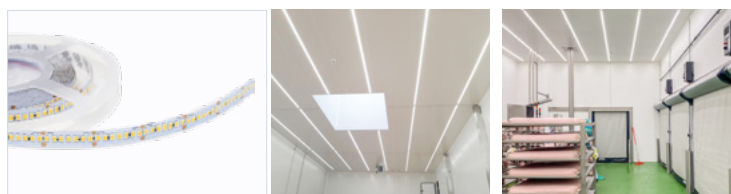

LED strips

Tiras de LED revestidas com silicone, à prova d'água e seguras para alimentos (IP68) para uso geral e salas limpas.



PolySto Group BV está sempre à procura de parceiros dedicados e instaladores em todo o mundo.

Para se tornar um "instalador certificado", oferecemos formação específica na nossa academia.

Contacte para mais informações.

Distribuído por

Onde atuamos?

- › Bebidas
- › Catering
- › Confeitaria
- › Cosméticos
- › Cozinhas e restauração
- › Eletrônica
- › Entrepósitos frigoríficos

- › Farmacêutica
- › Hospitais
- › Incubadoras
- › Laticínios
- › Logística alimentar
- › Matadouros
- › Panificação

- › Processamento de aves
- › Processamento de carne
- › Processamento pescado
- › Refeição prontas Vegetais e frutas
- › Retalho e Supermercados
- › Químicos

e muito mais

POLYSTO GROUP BV
Maebossen 3
9160 Lokeren
Belgium

Tel: +32 (0) 9 33 77 66 0

info@polysto.com
www.polysto.com

conditions of sales - verkoopsvoorwaarden - conditions de vente - verkaufsbedingungen

www.polysto.com