



POLYSTO
strong in hygienic construction



Tested to the max

A legütősebb megoldást kínáljuk a tiszta és
higiénikus kivitelezéséhez!

www.polysto.com



Dombornyomott felületű

Sima felületű-
fényes vagy matt

FRP falak és mennyezetek

Az üvegszál erősített poliészter (FRP- Fibreglass Reinforced Polyester) egy olyan, polimerből álló kompozit anyag, amelyet üvegszálakkal támogatnak a nagyobb szilárdság érdekében. Az FRP-t olyan szerkezetek építésére és védelmére használják, amelyeknek a deformáció és a korrózió megelőzése érdekében további ellenállásra van szükségük. Az FRP-ből készült falak és mennyezetek **egyedülálló tulajdonságokat** kínálnak mind a felújítási, mind az új építési projektekhez.



Élismiszer-
biztonság



Vegyszerálló



Bakteriosztatikus



Vízálló



Erős



Gyors és könnyű
kivitelezés



Nem
korrodálódik



Magasnyomású
tisztítás

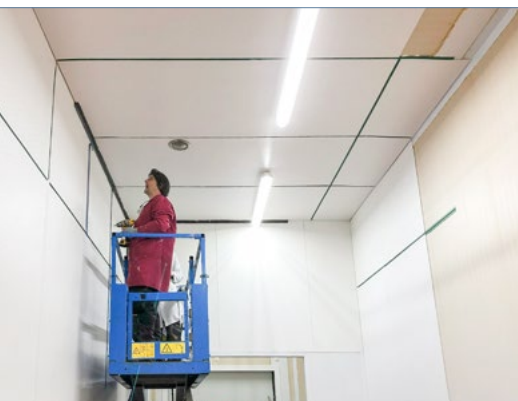

Dombornyomott FRP lapok fal és mennyezet felújításához

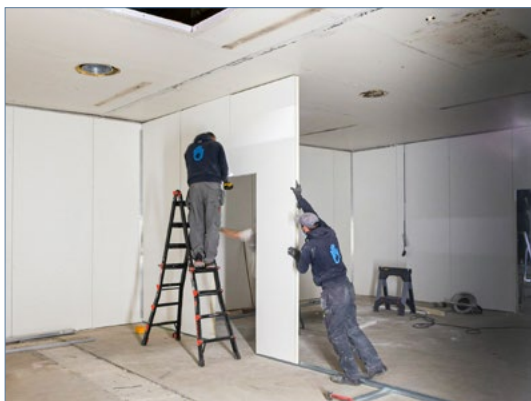

Sima HygiWall box-in-box szerkezet.



Dombornyomott FRP falak habos tisztítása.



FRP lap

Poliészter lap a falak és mennyezetek higiénikus és tartós védelmére.



RenoPanel

Könnyű polipropilén alapú FRP panel csatlakozó omega profillal mennyezetekhez.



RenoCem

Nagyon erős szálcement alapú FRP panel rossz állapotú falak gyors felújításához vagy új létesítmények fémcsapok felhasználásával történő beépítéshez.



InsuPanel

PIR szigetelő 1 oldalán laminált panel falakhoz és mennyezetekhez.

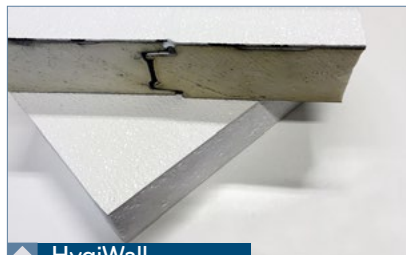

HygiWall

1 vagy 2 oldalán laminált FRP szendvicspanel (PIR elválasztás. falakhoz, mennyezetekhez és box-in-box szerkezetekhez).

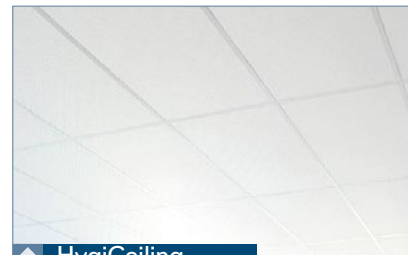

HygiCeiling

Higiénikus és mosható FRP mennyezeti lapok álmennyezetekhez.

Standard megoldásaink készletről elérhetők vagy kérésre az Ön projektjére igazíthatók.

Higiénikus szegélyek és lábazatok

A higiénikus és tiszta területek az élelmiszeriparban, a gyógyszeriparban, és az egészségügyi ágazatban speciális belsőépítészeti tervezést igényelnek, hogy csökkentsék az olyan szennyeződések kockázatát, mint a Listeria és a szalmonella. A belga PolySto Európa **piacvezető gyártója** megfelel ezeknek a követelményeknek. Az előre gyártott CleanRock szegélyeink és lábazataink **maximális védelmet** nyújtanak **higiénikus kialakításuknak** és nagy ütésállóságuknak köszönhetően a mechanikai behatásokkal szemben.

További **egyedülálló tulajdonságai** a következők:



Élelmiszer-biztonság



Vegyszerálló



Vízálló



Erős



Gyors és könnyű kivitelezés



Optimális üzemeltetési költség



Könnyen javítható



Előre gyártott rendszer

3 féle felület:

Natural



Tartós CleanRock szegély sima felülettel

Sanicoat



CleanRock szegély extra sima "zselés" bevonattal

Stainless steel



1,2 mm 1.4306 vízszintesen csiszolt rozsdamentes acél bevonatú beton

5 féle változat:

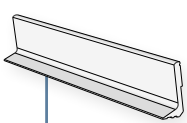

PVC lábazat

- Csiszolt betonpadlóhoz
- Öntött padlóhoz
- Öntött gyantapadlóhoz
- Simított padlóhoz
- Csempézett padlóhoz

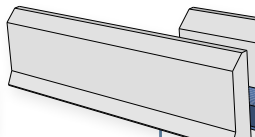

F-típus (lábbal)

- Csiszolt betonpadlóhoz
- Öntött padlóhoz
- Öntöttgyanta padlóhoz
- Simított padlóhoz
- Csempézett padlóhoz

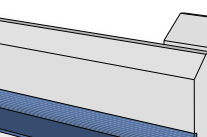

RB-típus (peremmel)

- Öntött gyanta padlóhoz
- Hegesztett padlóhoz
- Vinil és öntött padlóhoz

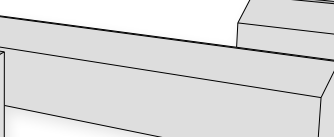

R-típus (egyenes)

- Fagyasztókba és logisztikai területekre
- Csiszolt betonpadlóhoz
- Folyékony padlóhoz
- Öntött gyanta és simított padlóhoz

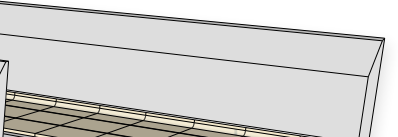

RBT-típusú (csempézett padozathoz)

- Csempézett padozathoz tervezve
- Suitable for troweld floors

Ütés típusok:



1 Nincs ütés



2 Szegély vastagsága 33 mm - Kézikocsi 200 kg-ig



3 Szegély vastagsága 60 mm - Kézi raklapemelő 900 kg-ig



4 Szegély vastagsága 100 mm - Elektromos raklapemelő 1.500 kg-ig



5 Szegély vastagsága 100 mm. Targonca 4.000 kg-ig. Maximális sebesség 5 km/h. A szegélyeket le kell rögzíteni.

30 éve a higiénikus tervezés és építőanyagok szakértői több mint 99 országban.

CleanRock

CleanRock a PolySto szegélyek szabadalmaztatott alapanyaga. Összetételét az élelmiszeriparban szerzett több, mint 30 éves tapasztalat alapján fejlesztették ki. Az előregyártott **CleanRock** szegélyek poliésztergyantából, kvarcgranulátumból és adalékanyagokból áll. Az egyedi összetétel lehetővé teszi a szalmonella- és lisztéria-szennyeződések megelőzését. A **CleanRock** ideális olyan élelmiszer-biztonsági környezetek számára, amelyeknek meg kell felelniük a HACCP, EU, USDA, GFSI (Global Food Safety Standard Initiative), BRC és egyéb élelmiszer-biztonsági szabványoknak.

Extrém hatás

A szegély elülső oldalára felrakott polietilén csík erős **ütésvédelemet** jelent a nagy belső forgalmú és állandó ütközésekkel terhelt területeken. Különösen az éles éllel rendelkező Euronorm konténerek ("húsos kocsi") esetében.



Polietilén falí ütközők

Nagy sűrűségű PE500 falí ütközők ideálisak a falak és szegélyek védelmére különböző magasságokban. Többféle méretben és színben is rendelhetők.

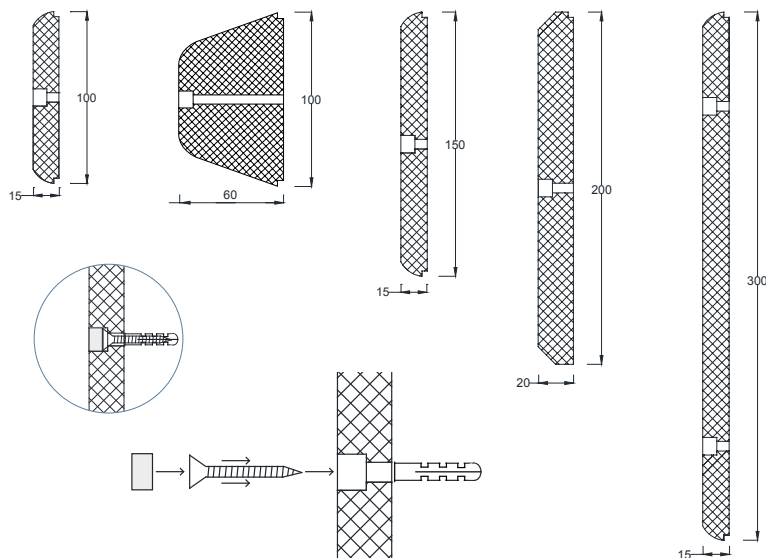

Rozsdamentes acél cölöpök és korlátok

Ütés típusok:



2
Ø 60 mm - kézi kocsi
200 kg-ig



3
Ø 89 és 104 mm - kézi
raklapemelő 900 kg-ig



4
Ø 154 mm - elektromos
raklapemelő 1.500 kg-ig



5
Ø 204mm - targoncák
4.000 kg-ig. Maximális
sebesség 5 km/h

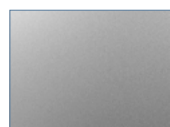

Szabványos
üvegyöngyfúvott felület
a legjobb higiénikus
kivitel érdekében

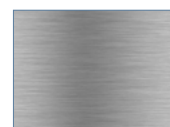

Optionális
körcsiszolt K320



Ragasztó és tömítőanyagok

PolySto HygiSeal 3.1:

- › egy komponensű MS-polimer
- › Izocianátmentes
- › Természetes penészek ellenálló
- › Erősen csökkenti a bakteriális szennyeződés kockázatát
- › Ellenáll a nagynyomású tisztításnak
- › - Vegyileg ellenálló



PolySto Hard Fix ragasztó:

- › Izocianátmentes
- › Erős tapadás
- › MS-hibrid ragasztó



PolySto Élelmiszerbiztonsági szilikon:

- › Semleges szilikon
- › Extra spektrumú gombaölő szer



HygiSeal 3.1 új termék az egy komponensű hibrid tömítőanyaggal történő kémiai hegesztéshez.

A HygiSeal a PolySto elemek fallal és padlóval történő csatlakozáshoz biztosítja a tartós kémiai hegesztést, mely azonkívül, hogy gombataszító hatású, ellenáll a nagynyomású mosásnak.

A HygiSeal fuga kemény és sima felületének köszönhetően kevesebb a baktérium tapadás a klasszikus élelmiszerbiztonságos szilikonhoz képest.



Bővített termékpaletta



HygiCrystal

Egyedi gyártású higiénikus panelbe illeszthető és süllyesztett ablakok.

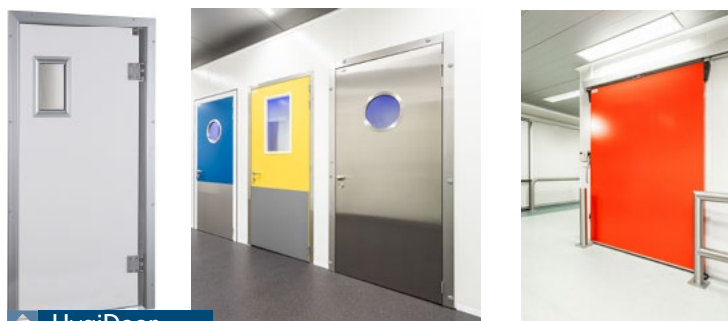

HygiDoor

Egyedi gyártású higiénikus FRP ajtók (higiénikus ajtók, hűtőkamra- és lengőajtók) vagy standard horganyzott ajtók és keretek.



HygiLight

Higiénikus LED-es lámpatestek (IP20-től IP66-ig) általános használatra és tisztaterekbe.



A PolySto Group BV elkötelezett partnereket és telepítő cégeket keres folyamatosan a világ minden tájáról.

A "Master Installer" cím megszerzéséhez speciális képzéseket kínálunk akadémiánkon.

További információért lépjen velünk kapcsolatba.

Termékek kizárólagos forgalmazója
Magyarországon:



Hygienic Magyarország Kft.
H-4032 Debrecen, Keszi u. 1.

+36 20 99 44 999
info@higienikusburkolat.hu

www.higienikusburkolat.hu

Mely területen vagyunk aktívak?

- ↳ Baromfifeldolgozás
- ↳ Cukrászdák
- ↳ Elektronikai gyártás
- ↳ Élelmiszer-logisztika
- ↳ Élelmiszer-kiskereskedelem és szupermarketek
- ↳ Fagyasztók
- ↳ Gyógyszeripar
- ↳ Halfeldolgozás
- ↳ Húsfeldolgozás
- ↳ Italgyártás
- ↳ Keltetők
- ↳ Készételgyártás
- ↳ Konyha és vendéglátás
- ↳ Kórházak
- ↳ Kosmetikai gyártók
- ↳ Pékség
- ↳ Tejipar
- ↳ Vágóhidak
- ↳ Vegyipar
- ↳ Zöldség és gyümölcs feldolgozás

és még sok más

POLYSTO GROUP BV
Maesbossen 3
9160 Lokeren
Belgium

Tel: +32 (0) 9 33 77 66 0
info@polysto.com
www.polysto.com

BTW BE 0895.050.870
RPR Sint-niklaas
Bank BNP Paribas Fortis
IBAN BE42 0015 4402 2354
BIC GEBABEB

conditions of sales - verkoopsvoorwaarden - conditions de vente - verkaufsbedingungen

www.polysto.com